

FREESTANDER 2009

Monteringsanvisning • Erection Instructions • Aufbauanleitung • Opbouw instructie • Instruction de Montage • Instrucciones de montaje

VENTURA
CAMPING

DK/NO: Bred et tæppe ud foran vognen, så snævede stænger og telt undgås.

Stængerne lægges på tæppet, hvor de skal bruges.

GB: Lay out the frame in its correct position on a carpet or other protective covering.

DE: Sortieren Sie das Gestänge anhand unseres Gerüstplanes. Legen Sie die Stangen jeweils an die Stelle, an der diese später auch benötigt werden.

NL: Allereerst zorgt u voor een droge ondergrond (bv. Bolon Voortentapijl) waarop u de stokken sorteert volgens de frame-tekening. Leg de stokken daar neer waar u ze straks nodig heeft.

Controleer de draakl op beschadigingen en onregelmatigheden en maak deze schoon.

SE: Lågg ut tältmaten framför vagnen, förhindrar att tält och stänger blir smutsiga.

Lågg stångerna ut där de skall användas.

1

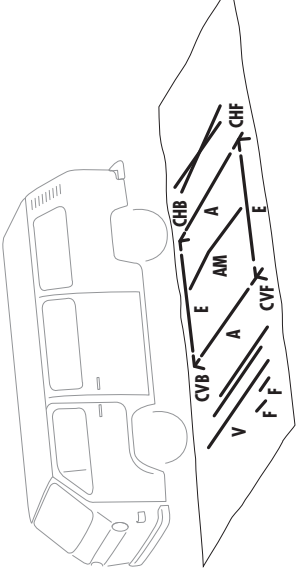

DK/NO: Stængerne samles. Først samles CVB/CHB og CVF/CHF-hjørner med E- og A-stængerne.

Derefter monteres AM-overliggeren.

GB: Make oneself familiar with the framework before erecting. Rear corners CVB/CHB and front corners CVF/CHF are connected with E-roof poles. Left hand corners CVB/CVF and right hand corners CHB/CHF are connected with A-roof poles. Mount AM-roof pole on E-roof poles.

DE: Zunächst das Gestänge vorsortieren (siehe Skizze 2). Die mit CVB/CHB/CVF/CHF bezeichneten Gestängeteile mit den beiden A-Dachstangen und E-Dachstangen verbinden. Montieren Sie die mittlere AM-Dachstange.

NL: De met CVB/CHB/CVF/CHF omschreven hoekstukken d.m.v. A-stangen en E-stangen met elkaar verbinden.

Plaats ook de middelste AM-dakstang.

SE: Stångerna kopplas ihop. Först CVB/CHB och CVF/CHF med A-sidöverliggerarna och E-stänger. Därefter monteras AM-överliggeren.

2

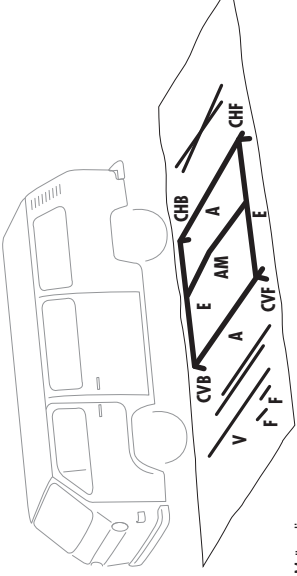

DK/NO: Benene monteres i de fire hjørner, og "knækkes"/sænkes, så stellet bliver lavere.

GB: Adjust the legs down to the minimum and break them at the joint. Mount the legs to the four corners.

DE: Die unteren Zeltheine umbiegen, damit das zusammengesetzte Gestänge für den Aufbau niedriger wird.

NL: De gehalveerde staanders onder de hoekstukken plaatsen, zodat het totale frame laag blijft.

SE: Benen vikas så att stativet blir lägre.

3

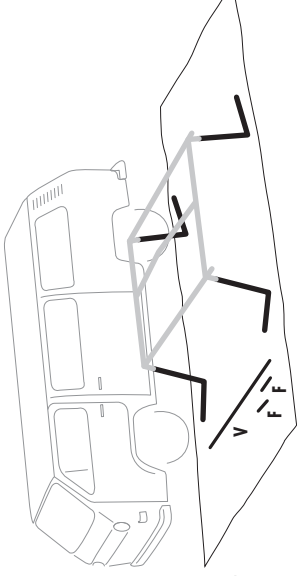

DK/NO: F-rør monteres i CVF/CHF-hjørner. Derefter monteres tellet således, at slusen, som skal hæglies på bilen, lægges over baghjørnerne.

GB: Place canopy F-poles into CVF/CHF-corners. Place the canvas over the frame with the elasticated tunnel over the back legs.

DE: Das Zelt durch anheben der Zeltheine aufrichten. Demnach die Zelthaut von hinten nach vorne über die beiden Rohrenden der Vorderstangeneinsätze (F) stülpen. Das Dach über dem Gestänge glatt ziehen.

NL: Denk aan de F-stangen. Nu het tentdoek van achter naar voren over de frameconstructie trekken. Daarna het doek glad trekken.

SE: Montera ufhångsören (F-rör). Tältduken dras över så att slussen, som skall häktras på bilen, kommer över bakre hönen.

4

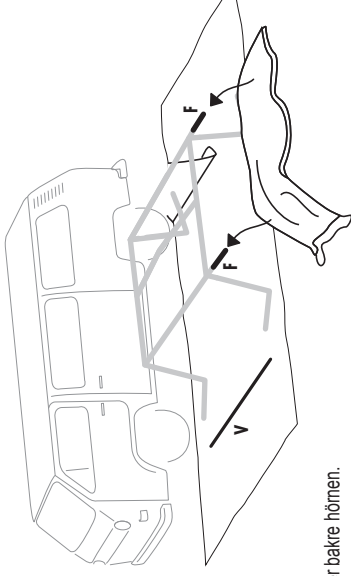

DK/NO: Stellet hæves.

GB: Lift the frame up by connecting the "broken" legs.

DE: Die F-stangen einsetzen.

NL: De F-stangen plaatsen en de staanders omhoog zetten.

SE: Stativet lyftes upp. Montera ufhångsören (F-rör).

5

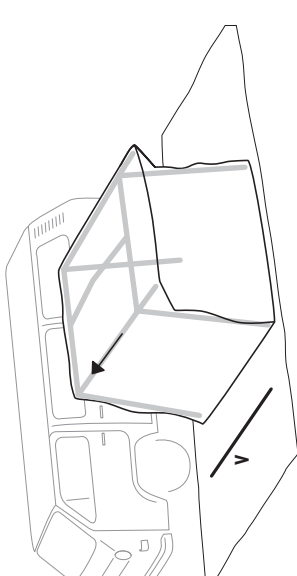

FREESTANDER 2009

Monteringsanvisning • Erection Instructions • Aufbauanleitung • Opbouw instructie • Instruction de Montage • Instrucciones de montaje

VENTURA
CAMPING

DK/NO: Fronten lynes ned.

1. F-rør spændes ud. 2. AM-overfligger spændes ud.

GB: Unzip front panels. Tension poles in the following order:

1. F-poles (canopy). 2. AM-pole (roof center).

DE: Die Frontteile während des Ausspannens herabrollen.

1. Spannen Sie die F-stangen aus (Vordach).

2. Spannen Sie die AM-Stange aus (Dach Mitte).

NL: Het frontgedeelte openitsen wat het uitspannen lichter maakt.

1. Span de F-stangen uit. 2. Span de AM-stang uit.

SE: Front läggs ner till hälften. 1. F-rör sträcks ut. 2. AM-stäng sträcks ut.

6

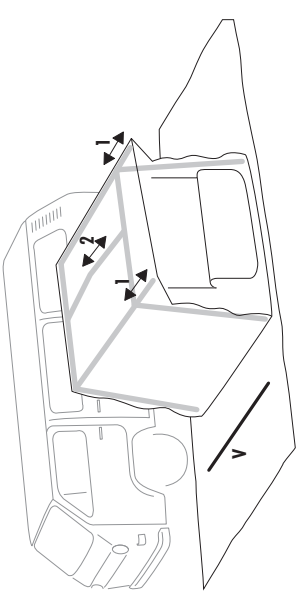

DK/NO: Placer benene i reguleringsstroppe, og stram ud.

V-stang: Verandastang kan evt. monteres for nedfældning af forside (vinduesfolien bør altid være beskyttet).

GB: Place legs in regulator tabs and tension.

V-pole: Mount V-verandah pole (always protect windows with curtains).

DE: Placieren Sie die Beine in die Regulierungsschnüre und spannen Sie aus.

V-stange: Montieren Sie die Veranda Stange (Das Fensterfolie muß immer geschützt werden).

NL: Plaats de staanders in de regelsnoer en span deze uit.

SE: Placera ben i reguleringsstropparna och sträck ut.

V-stang: Montera evt. veranda stang (vinduesfolien bør altid være beskyttet).

7

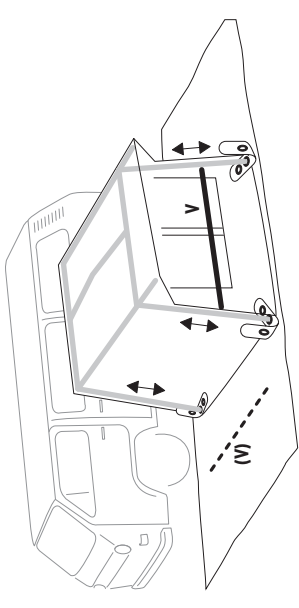

DK/NO: 1. Det bagerste hjørne plockes. 2. Stram gavlen ud ved hjørneben og pløk. Gentag pkt. 1 & 2 i den anden side.

Nu kan resten af pløkkene slås i (husk at pløkke på kryds ved lynlåse!).

GB: Re-zip front panels. 1. Peg corners nearest motorhome. 2. Tension and peg one side at the corner leg. Repeat on other side.

Peg the rest of the canvas - crossing rubbers at all zip ends.

DE: 1. Häng in der hinteren Ecke einschlagen. 2. Die Seitenwand beim Eckbein ausspannen und Hänging einschlagen.

Dieses an der anderen Seite wiederholen. Die restlichen Hänginge einschlagen.

Kreuzen Sie bei allen Reißverschlüssen die Gummischlingen.

NL: 1. Haringen plaatsen bij de achterste hoeken.

2. De zijwanden en het front krukken nu via de hoekstaanders strak gespannen worden, ook hier haringen plaatsen.

Nu de rest van de haringen plaatsen, bij de ritsluitingen moeten de tentrubbers kruislings geplaast worden.

SE: 1. Bakre hörn fästas i marken. 2. Sträck gaveln vid hörnbenet och fäst i marken. Upprepa 1 och 2 i den andra gaveln.

Nu kan resten fästas i marken (kom ihåg att kryssätta vid dragkedjorna).

8

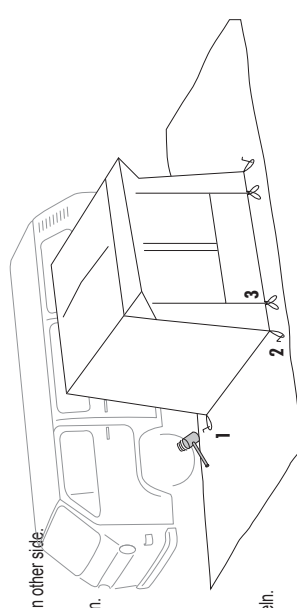

DK/NO:

1a. tunnel, 1b. kabel, 1c. hul for torpedo(3)

2. Torpedobånd for tilpasning af tag

3. torpedo bruges til nedlukning

GB:

1a. tunnel, 1b. kabel, 1c. hole for torpedo (3)

2. torpedo/bundle for fitting the roof

3. torpedo is used for closing

DE:

1a. Tunnel, 1b. Kabel, 1c. Loch für Torpedo (3)

2. Torpedoband für Zupassung des Daches

3. Torpedo wird beim Schließen benutzt

NL:

1a. tunnel, 1b. kabel, 1c. opening voor torpedo (3)

2. Torpedo/ band voor toepassing bij het dak

3. Torpedo wordt voor afsluiting gebruikt

SE:

1a. Kanal för rör, 1b. Kederlist, 1c. Hål för Torpedo justerband (3)

2. Torpedo justerband

3. Torpedo-banden används även vid stängning

9

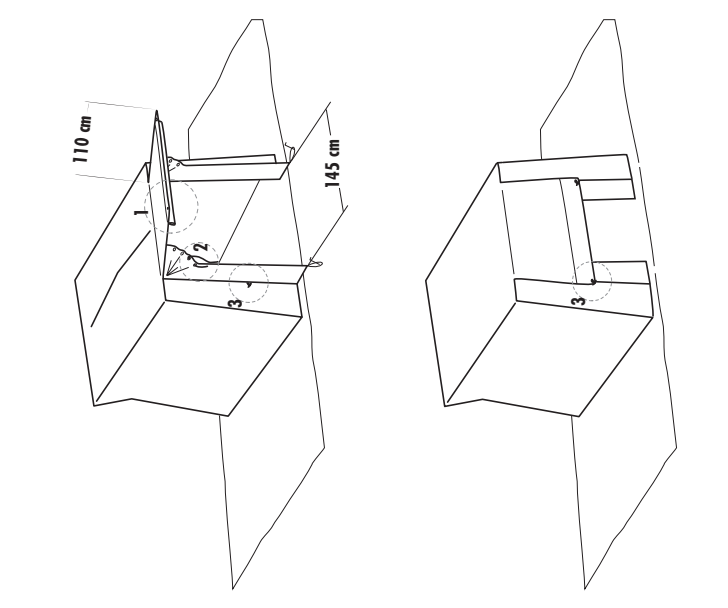

FREESTANDER 2009

VENTURA
CAMPING

Monteringsanvisning • Erection Instructions • Aufbauanleitung • Opbouwstructie • Instruction de Montage • Instrucciones de montaje

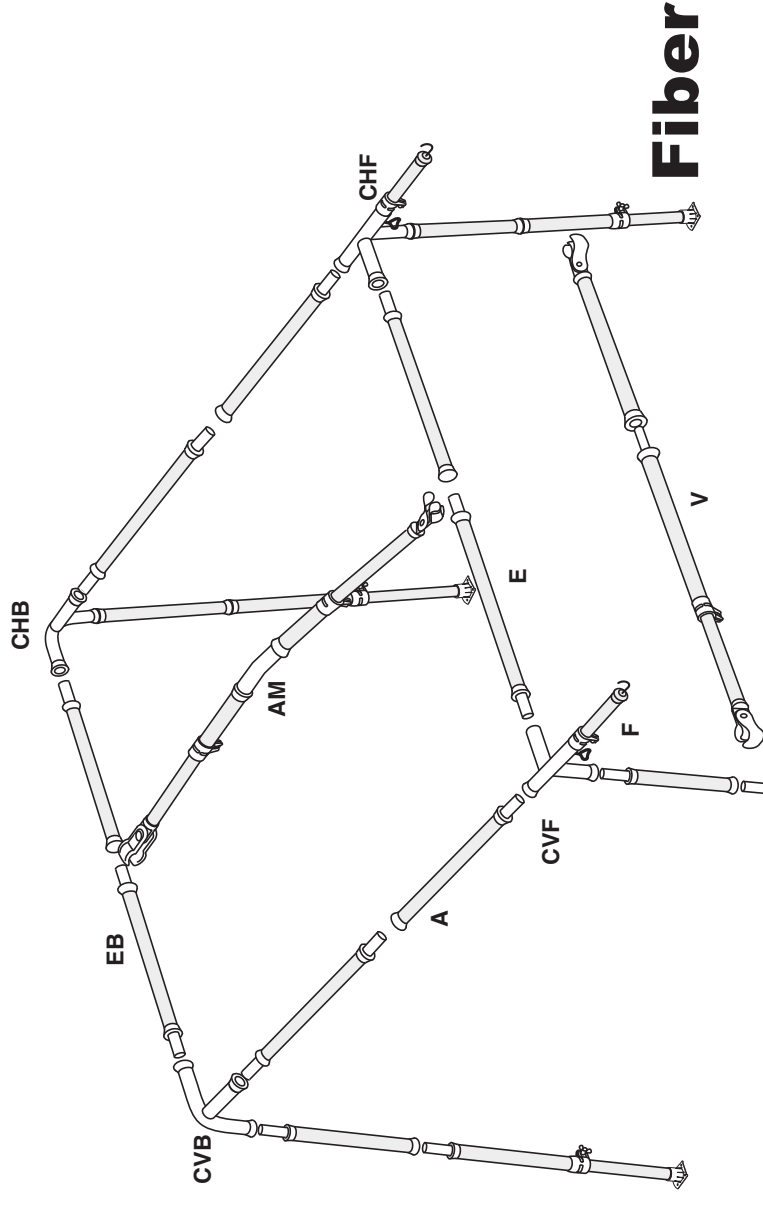

VENTURA
CAMPING

www.ventura-camping.com

Jydsk Camping Industri A/S forbeholder sig ret til at foretage forbedringer/ændringer på produkterne, og tager ligeledes forbehold for eventuelle trykfejl.

Jydsk Camping Industri A/S reserves the right to make improvements/changes on the products without notice, and can accept no responsibility for discrepancies between this information and subsequent models.

Jydsk Camping Industri A/S behält sich das Recht vor, Verbesserungen oder Änderungen an den Produkten vorzunehmen. Eventuelle Druckfehler sind ebenfalls vorbehalten.

Jydsk Camping Industri A/S behoudt zich het recht voor om tussentijdse verbeteringen of wijzigingen aan te brengen aan de producten. Voor eventuele drukfouten zijn wij niet aansprakelijk.

Jydsk Camping Industri A/S förbehåller sig rätten till ändringar och förbättringar i programmet utan föregående meddelande, och reserverar sig även för eventuella tryckfel.

FREESTANDER 2009

